

Inferiore aria 4 mm

**Descrizione**

Catenaccio inferiore uscita 11 mm, comprensivo di incontro ribalta e leva di comando ambidestra.

Utilizzo

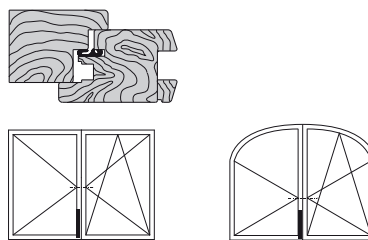
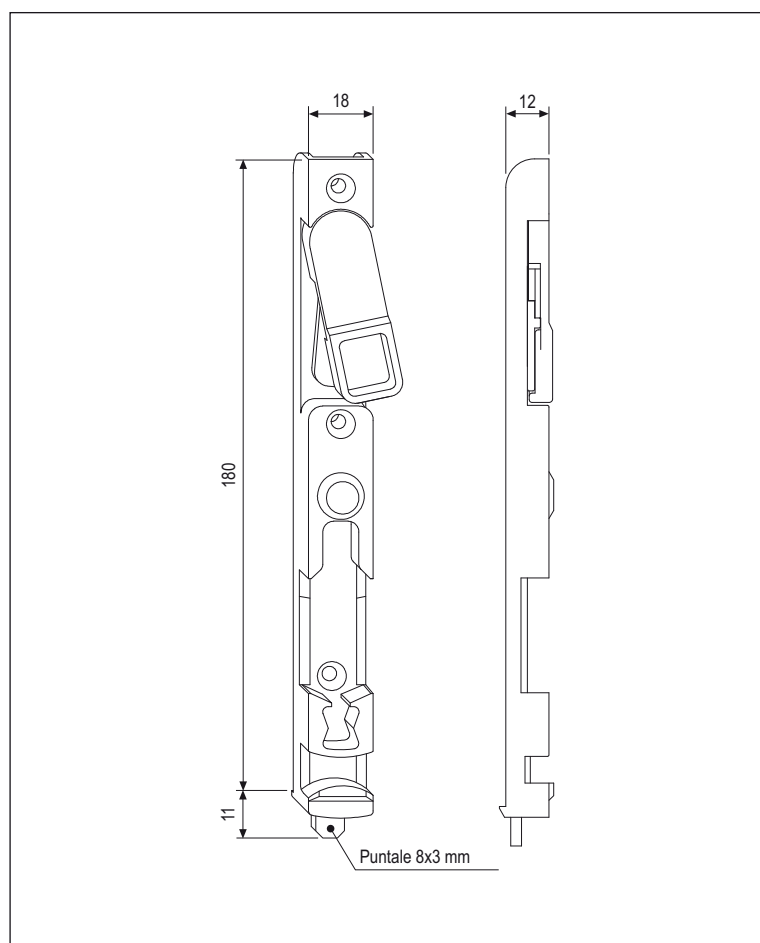

Per tutte le tipologie anta ribalta, aria 4 mm a due ante, che prevedono la presenza del nottolino e del perno ribalta sul montante dell'anta. Deve essere impiegato in abbinamento ai cremonesi con altezza maniglia fissa o ai cremonesi con altezza maniglia variabile se collegati ai terminali ribalta art. A40481.00.01 o A40481.00.02. La sagomatura della parte terminale inferiore permette un perfetto accoppiamento con gli incontri registrabili al fine di evitare cedimenti dei battenti.

Fissaggio



Viti da 4x30 con filetto idoneo al materiale impiegato per la costruzione dell'infisso.

NB. Per effettuare le fresate di alloggiamento è disponibile la dima registrabile art. A20030.01.32

 **Posizione fori vite**

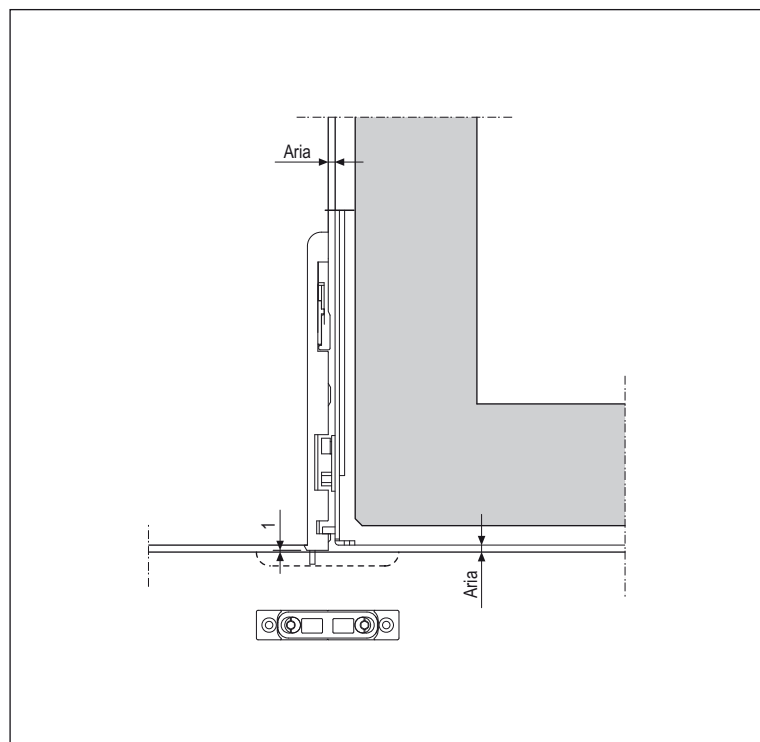
GR 1	
	Rif. A-B
	
1°	34
2°	106,5
3°	172

**Specifiche d'ordine**

Articolo		
A40036.01.01	18X180X12	1